

# NIVOFLOAT NL/NW

ÚSZÓKAPCSOLÓK IVÓVÍZRE, SZENNYVÍZRE



3 ÉV GARANCIA

# NIVELCO

SZINTKAPCSOLÓK

A NIVOFLOAT NL-100 típusú úszó szintkapcsoló alkalmas különféle folyadékok, ivóvíz, enyhén szennyezett vizek szintkapcsolására, a NIVOFLOAT NW-100 típusú billenő szintkapcsoló alkalmas folyadékok, különösen szennyvizek szintjének aknában, tartályban, medencében, víztárolóban való megbízható kapcsolására. A készülékek úszójának tökéletes vízmentes védelmét két légkamrával rendelkező, duplafalú fröccsöntött kemény műanyag polipropilén ház biztosítja, amely az elektromos kontaktust adó mikrokapcsolót tartalmazza. A duplafalú kialakítás élet- és érintésvédelmi szempontból kiemelkedő biztonságot nyújt a felhasználók számára.

A NIVOFLOAT szintkapcsolók kábelkivezetése a vízzáró átvezetésen és a fröccsöntött ház monolitikus szerkezetén keresztül történik. A szintkapcsoló kábele  $3 \times 1 \text{ mm}^2$  keresztmetszetű hajlékony rézvezeték erenkénti szigeteléssel, a külső szigetelés anyaga PVC vagy Neoprén. A készülék alkalmazható különféle vezérlési feladatok elvégzésére (pl. folyadékszintek jelzése, szivattyúmotorok kapcsolása stb.).



## NL-100

### MŰKÖDÉS

A NIVOFLOAT NL-100 típusú higanymentes érintkezővel rendelkező úszókapcsoló alkalmas ivóvíz, nyers víz, valamint homogén, alacsony széntartalmú, szennyezett folyadékok szintkapcsolására. Az úszóház kettős fala, a kábelbevezetés tömítése teljesen hermetikus zárást és beázásmentességet biztosít.

A NIVOFLOAT NL-100 úszókapcsoló a víznél alacsonyabb fajlsúlyának köszönhetően a mérendő folyadékszint tetején úszik és a  $\pm 45$  fokos kapcsolási szög elérésekor kapcsol. A szintkapcsoló kapcsolási hiszterézisét a kábelben csúsztatható ellensúly helyzetével lehet beállítani. Több úszókapcsoló alkalmazása esetén a szintkapcsolókat rögzíteni kell a kábelek összeakadásának elkerülése érdekében.

### JELLEMZŐK

- Kettős falú úszótest
- Ellensúllyal állítható kapcsolási hiszterézis
- Maximum 20 m-es kábelhossz
- Maximális közeghőmérséklet:  $+50 \text{ }^\circ\text{C}$
- Közegnyomás max. 1 bar
- Ivóvíz engedély
- IP68 védettség

### ALKALMAZÁSOK

- Ivóvízre
- Ipari és kommunális szennyvízre
- Tartály töltés-ürítés vezérlésre
- Fedővédelemre

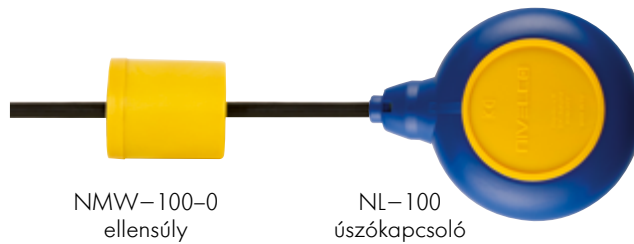

NMW-100-0  
ellensúly

NL-100  
úszókapcsoló

### MŰSZAKI ADATOK

NLO-100-1	
Kapcsolási szög	$\pm 45^\circ$
Közeghőmérséklet	$0 \dots +50 \text{ }^\circ\text{C}$
Közegnyomás	max. 1 bar (0,1 MPa)
Úszóház / ellensúly anyaga	Polipropilén / Polisztirol
Úszó térfogat	$430 \text{ cm}^3$
Mikrokapcsoló terhelhetősége	10(4) A, 250 V AC, AC1
Kapcsoló élettartama	10 millió kapcsolás
IP védettség	IP68
Kábel	$\varnothing 9 \text{ mm} / 3 \times 1 \text{ mm}^2$
Kábelhossz	5 m, 10 m, 20 m
Tömeg	250 g (kábel nélkül)

### MÉRETEK

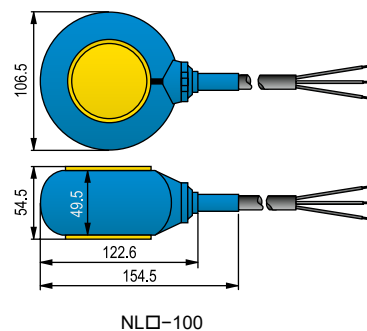

NLO-100

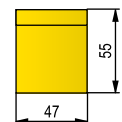

NMW-100-0



## MŰKÖDÉS

A NIVOFLOAT NW-100 típusú higanymentes érintkezővel rendelkező billenő úszókapcsoló alkalmas szennyvíz, szennyezett folyadékok, ivóvíz szintkapcsolására. Az úszóház kettős fala, a kábelbevezetés tömítése teljesen hermetikus zárást és beázásmentességet biztosít.

Az úszót a kívánt kapcsolási szinthez kell leengedni, esetleg rögzíteni. Az úszó itt fog billenve kapcsolni. A speciális úszótest kialakítása, tömege és súlyelosztása biztosítja a szintkapcsoláshoz szükséges ellensúly nélküli billeést, illetve a felúszásmentességet.

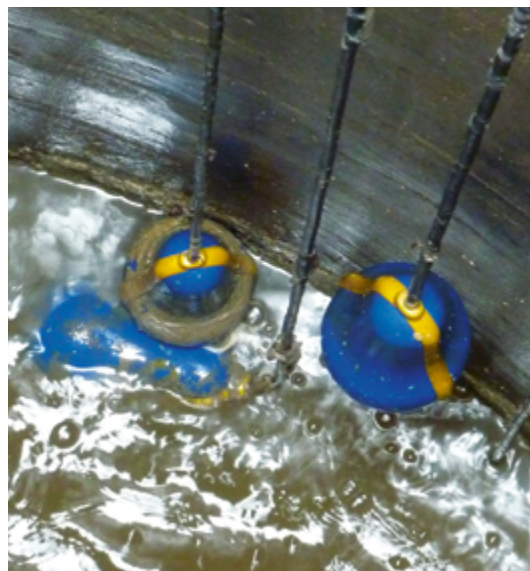

## JELLEMZŐK

- Speciális úszóforma
- Kettős falú úszótest
- Maximum 20 m-es kábelhossz
- Maximális közeghőmérséklet: +50 °C
- Közegnyomás max. 2 bar
- Ivóvíz engedély
- IP68 védettség

## ALKALMAZÁSOK

- Ipari és kommunális szennyvízre
- Ivóvízhez is használható
- Tartály töltés-ürítés vezérlésre
- Fedővédelemre



NW-100  
úszókapcsoló

## MŰSZAKI ADATOK

NW-100-1	
Kapcsolási hiszterézis	~400 mm (állandó)
Közeghőmérséklet	0...+50 °C
Közegnyomás	max. 2 bar (0,2 MPa)
Úszóház anyaga	Polipropilén
Úszó térfogat	1000 cm <sup>3</sup>
Mikrokapcsoló terhelhetősége	10(3) A, 250 V AC, AC1
Kapcsoló élettartama	10 millió kapcsolás
IP védettség	IP68
Kábel	Ø9 mm / 3 × 1 mm <sup>2</sup>
Kábelhossz	5 m, 10 m, 20 m
Tömeg	1100 g (kábel nélkül)

## MÉRETEK

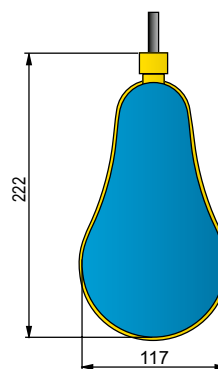

NW-100

## ALKALMAZÁSI PÉLDÁK

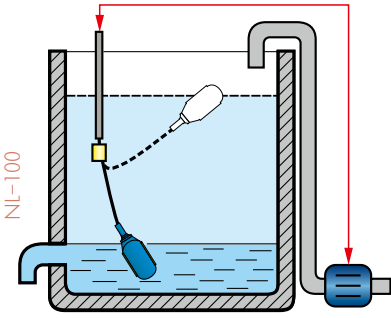

TÖLTÉS VEZÉRLÉS

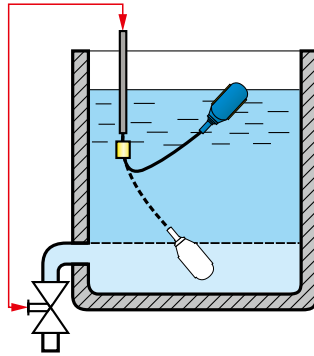

ÜRÍTÉS VEZÉRLÉS

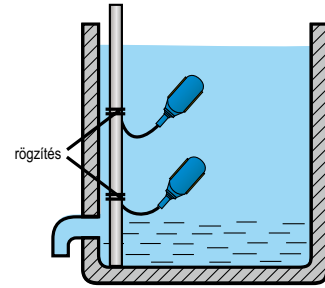

TÖBB SZINT KAPCSOLÁS

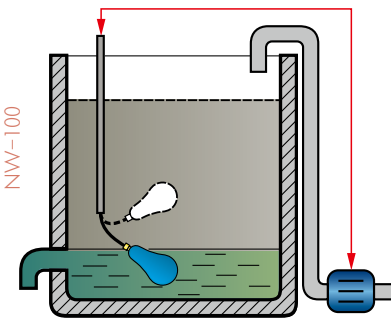

NW-100

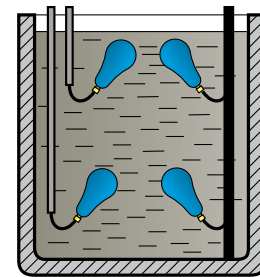
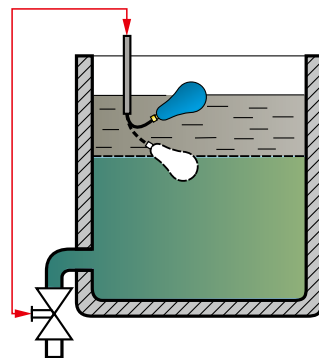

rögítés

## BEKÖTÉS

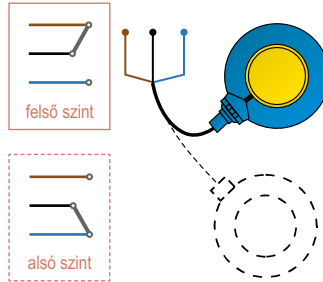
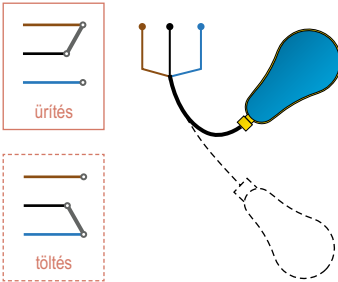

## BEÉPÍTÉS

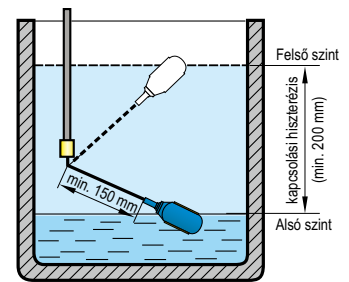

## RENDELÉSI KÓDOK (NEM MINDEN KÓDVARIÁCIÓ RENDELHETŐ)

### NIVOFLOAT úszókapcsolók

N ■ ■ -1 ■ ■ -1

Típus	Kód
Tiszta folyadékokra	L
Szennyezett folyadékokra	W

Kábel anyaga	Kód
Neoprene <sup>(1)</sup>	N
PVC	P

Kábel hossza	Kód
5 m	05
10 m	10
20 m	20

Ellensúly nélkül<sup>(2)</sup>

<sup>(1)</sup> Ivóvíz engedéllyel rendelkező változatok

<sup>(2)</sup> NIVOFLOAT NMW-100-0 ellensúly külön rendelhető

